

# SCHNITT A-A

M = 1:200

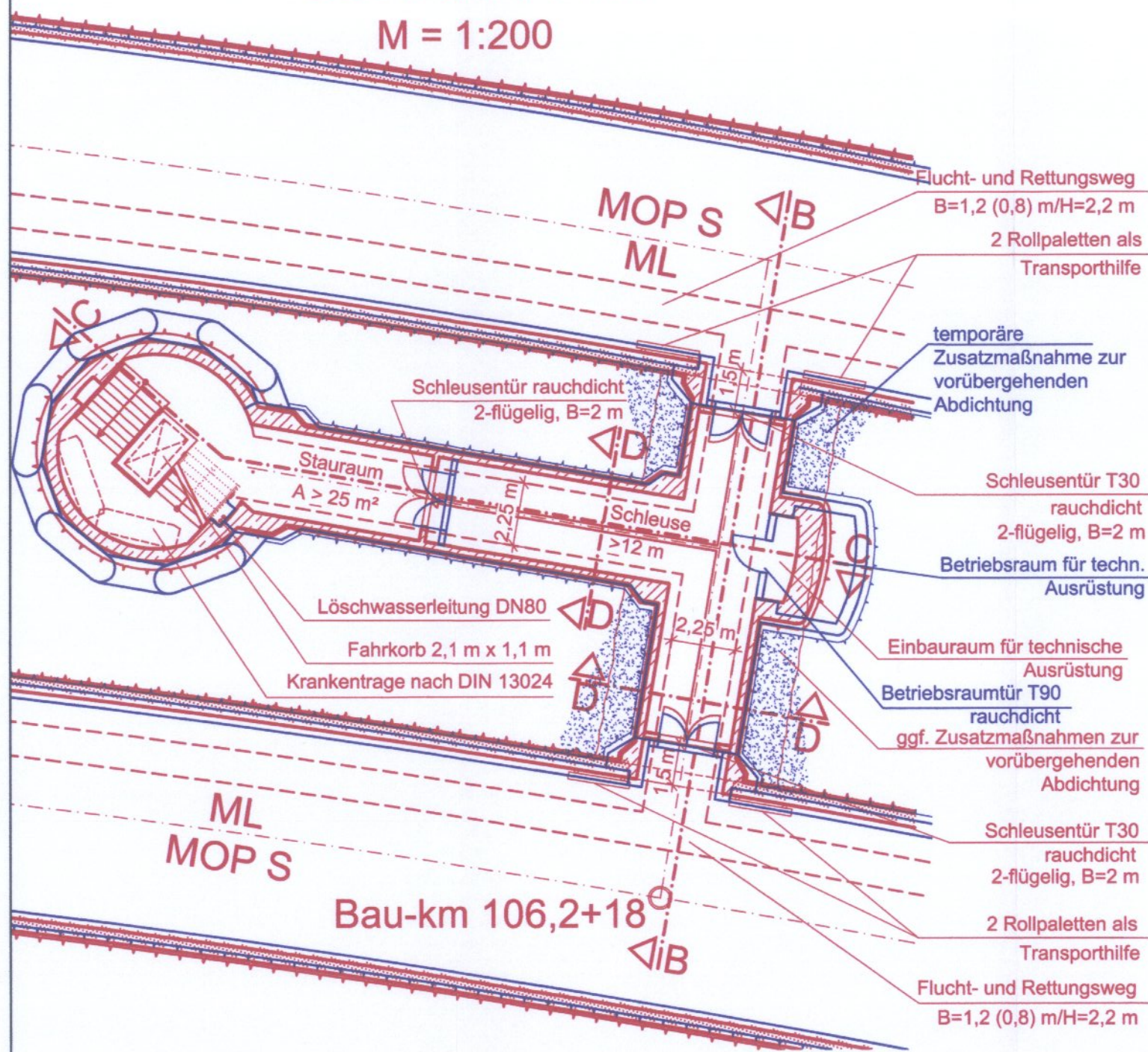

# SCHNITT C-C

M = 1:200

Bauzeitliche Grundwasserabsenkungen und Grundwasserentspannungsmaßnahmen sind nicht dargestellt!

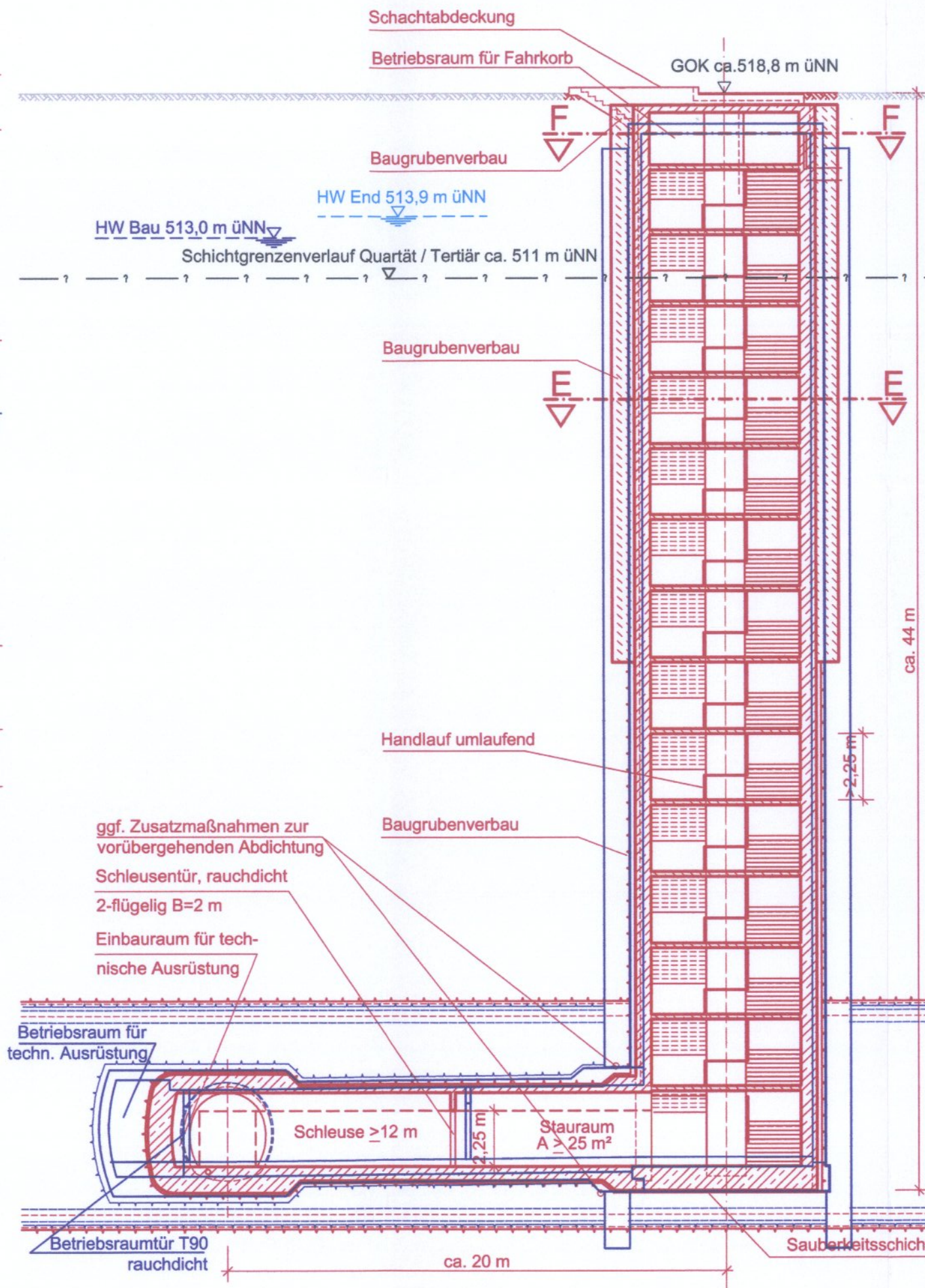

# SCHNITT B-B

M = 1:200

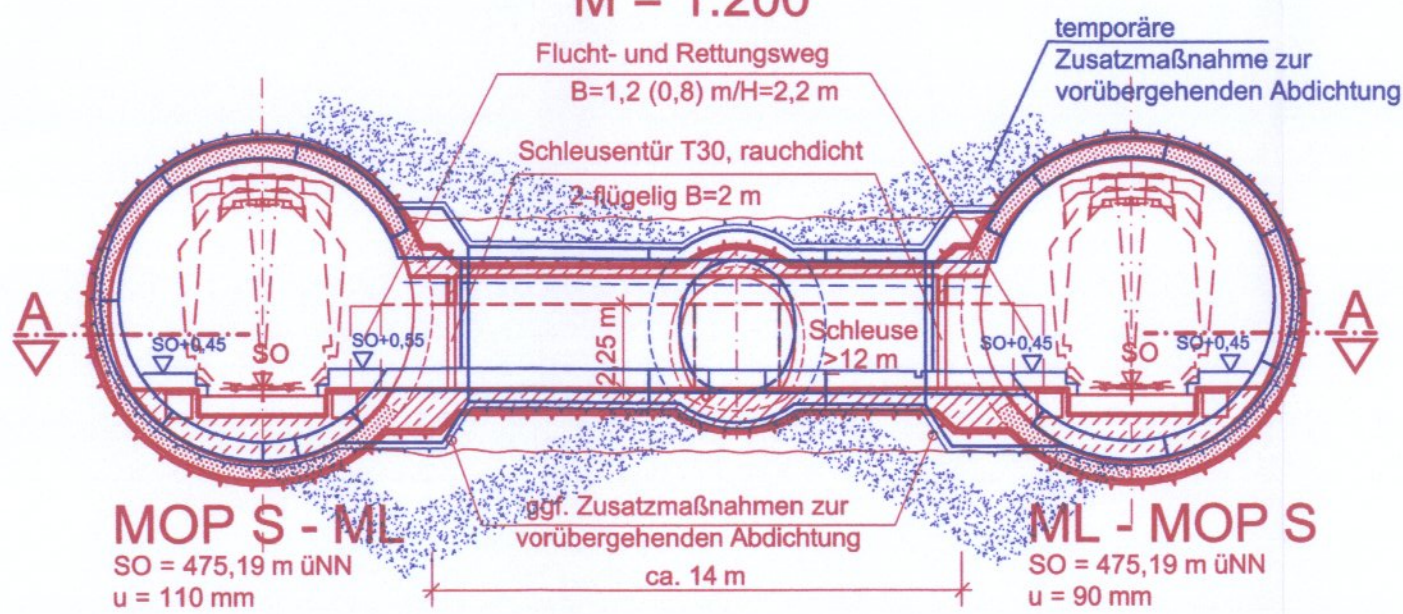

# SCHNITT D-D

M = 1:200

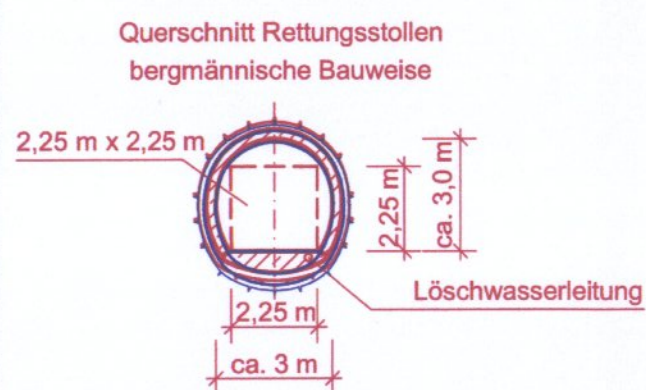

# SCHNITT E-E

M = 1:200

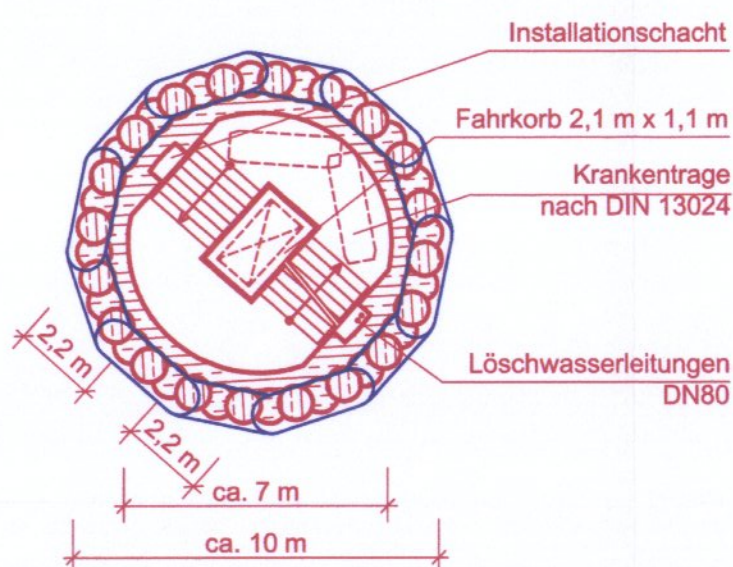

# SCHNITT F-F

M = 1:200

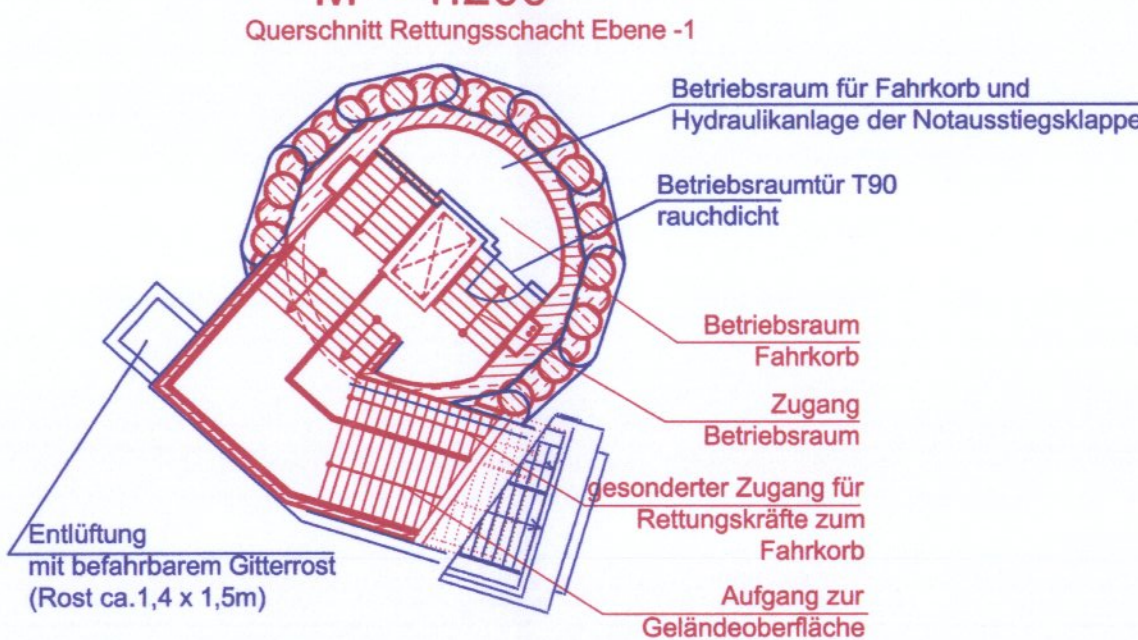

## zugehörige Pläne

Anlage: 4.1 Lageplan Bau-km 105,8+96 bis 106,5+82

Planfeststellung nach § 18 AEG erteilt am 24.08.09  
Eisenbahn-Bundesamt, Außenstelle München  
Az.: 61134-611 pps/001-2300#001



Anlage: 7.3.2A

*I.A. Dr. Honegger*

geändert

DB ProjektBau GmbH, 01.03.2007  
gez.: i.V. Scheller

**Hinweis:**  
Rot alte Planung  
Blau neue Planung

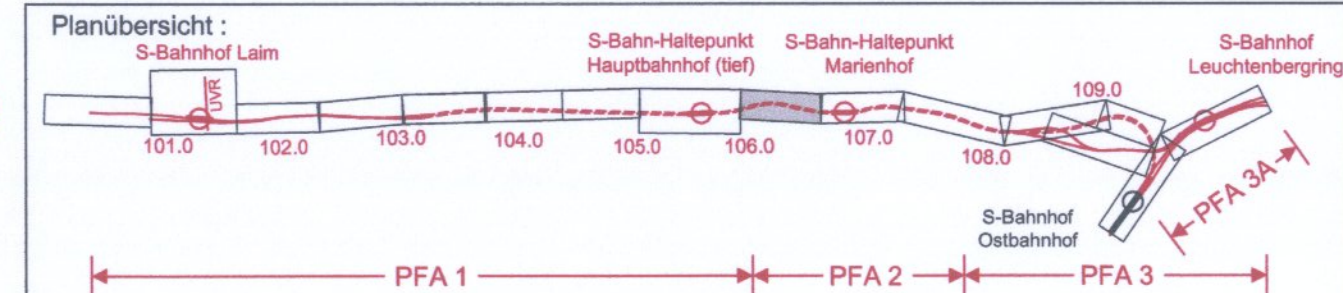

Nr.	Änderung / Ergänzung	Datum	Name / Stelle	Planstatus / Prüfaufdaten
h				
g				
f	Tektur	9.11.2006	BWU	
e	Abgabexemplar Planfeststellung	29.04.2005	MEH	

Verwendung und Planwerk

**Planfeststellung PFA 2**  
**Bauwerksplan Rettungsschacht 5, Notausgang**  
**Bau-km 106,2+18**

Aufgestellt: 29.04.2005

Bauherr / Auftraggeber <b>DB DB Netz AG</b> Niederlassung Süd Richterstraße 3, 80634 München Tel. 089 / 1308-0	Bauherr / Auftraggeber <b>DB DB Station &amp; Service AG</b> Bahnhofsmanagement München Bayerstr. 10, 80225 München, Tel. 089 / 1308-0	Bauherr / Auftraggeber <b>DB DB Energie GmbH</b> Richterstraße 3 80634 München Tel. 089 / 1308-0
--	---	--

Planersteller: <b>Planungsgemeinschaft 2. S-Bahn-Stammstrecke München Gesamtplanung Los 2</b> <b>OBERMEYER PLANEN + BERATEN GMBH</b> <b>DE-Consult</b> Deutsche Eisenbahn-Consulting GmbH <b>PSP</b>	Auftrags-Nr.: bearb. 04.08.2004 meh gez. 04.08.2004 meh gepr. 16.08.04 FGR
---	---

Projektgesellschaft: <b>Baumanagement</b> DB ProjektBau GmbH Niederlassung Süd Projektzentrum München 2 Datum: 3.6.05	<b>Die Bahn DB</b> Richterstraße 3 80634 München Tel. 089 / 1308-0 Unterschrift:	Planzeichen / - Nr. / Codierungen / AZ <b>PSP2BR4-O2001F</b>
--	--	---

Maßstab: 1:200	Bauvorhaben: <b>2. S-Bahn-Stammstrecke München</b> ML / MOPS Bau-km 100,0+00 - 110,1+65 MAMP / MLEU Bau-km 300,0+00 - 301,8+27 / 1,6+27 - 2,1+75 MOPS / MLEU Bau-km 0,0+00 - 1,7+00	Höhensystem Normalhöhen NN
-------------------	---	-------------------------------

ggf. weitere Projektdaten zum Bauvorhaben	Barcode / Ident - Code
---	------------------------

Bauwerksnummer	Brückennummer	Belastungsannahmen
Strecke	Kilometer	Kennzahl
		Werkstoffe